

۱- مساحت قسمت رنگی حساب کنید . (روش محاسبه دلخواه)

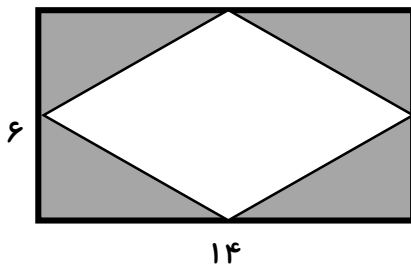

۲- محیط شکل های زیر را حساب کنید .

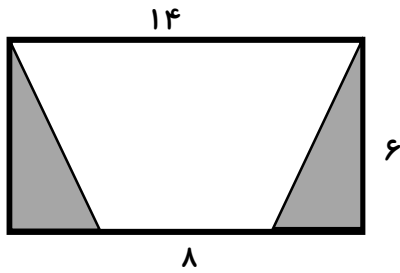
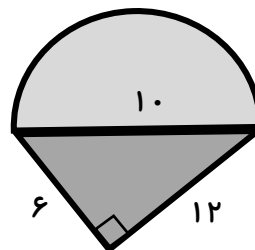
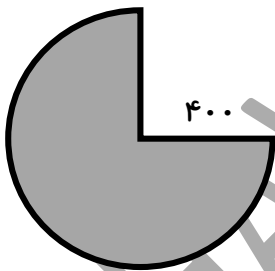

۳- مساحت شکل زیر را حساب کنید .

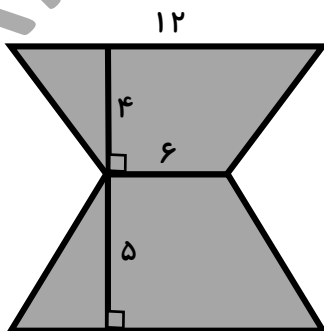

۴- حجم شکل های زیر را حساب کنید .

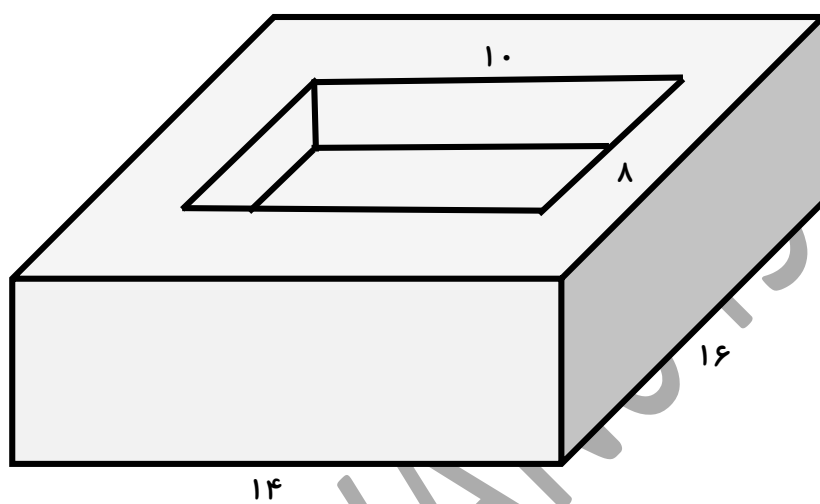
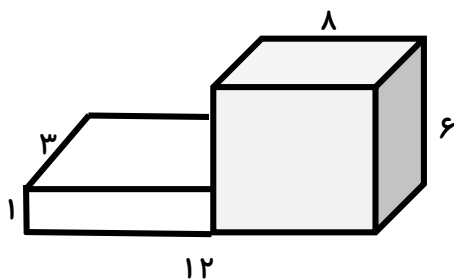

AKHAVANIRAN.BLOG.IR